

ott

F
09.17
Q7
954

Quintana Roo Demográfico

Breviario 1983

México, D.F. Mayo de 1984

Consejo Nacional de Población
Secretaría de Programación y Presupuesto
Consejo Estatal de Población de Quintana Roo

Presentación

Los fenómenos demográficos no se presentan en forma autónoma, son parte de los procesos históricos. De esta manera, las características económicas, políticas y sociales del país explican los rasgos demográficos más relevantes, tales como: el crecimiento poblacional aún elevado, la joven estructura por edad y la compleja distribución espacial, que por un lado, concentra casi un tercio de la población en tres metrópolis, y por otro, presenta una amplia dispersión de población. Estas condiciones definen entonces a la demografía mexicana, que influye a su vez, de manera importante en el desarrollo de la nación. En particular estas características se convierten en un freno para el logro de diversos objetivos en el avance socioeconómico de la sociedad.

Ante esta problemática, y bajo el principio de que los fenómenos demográficos son parte esencial del complejo proceso de desarrollo, el Gobierno Federal promulgó desde la década de los setenta una política explícita de población con objetivos y metas claramente definidas. En este sentido, tomando como fundamentos los preceptos constitucionales y los principios de la Ley General de Población, el Estado se dio a la tarea de influir en el comportamiento demográfico con el fin de lograr una evolución de la población más acorde con el proceso global de desarrollo.

La Política de Población tiene dos vertientes fundamentales: por una parte, inducir la reducción en la fecundidad, con pleno respeto a la libertad de las parejas para decidir acerca del número y espaciamiento de sus hijos y, con ello, disminuir el crecimiento natural de la población y, por otra, racionalizar la intensidad y la orientación de los flujos migratorios, respetando cabalmente el derecho de libre tránsito y de residencia que otorga nuestra Constitución Política. Con el cumplimiento de ambos propósitos se intenta revertir la inercia demográfica y la desequilibrada distribución de la población contribuyendo al logro de los grandes objetivos nacionales.

Con el propósito de alcanzar mayor eficacia en las metas demo-

gráficas, en 1974 fue creado el Consejo Nacional de Población, que es el órgano rector de la Política de Población y el encargado de coordinar las actividades tendientes a su instrumentación. Es importante mencionar que estas acciones no han de llevarse a cabo en forma aislada sino integrada dentro del desarrollo global del país. Dentro de las actividades a plantear, un aspecto de suma importancia es el conocimiento y la divulgación de las características demográficas del país y de los estados, pues de esta manera las distintas instancias que intervienen en la planeación -federal, estatal y municipal- contarán con mejores elementos de juicio, que les permitirá una toma de decisiones más racional.

En el ámbito de la divulgación de las características demográficas estatales, el Consejo Nacional de Población, junto con el Instituto Nacional de Estadística, Geografía e Informática, de la Secretaría de Programación y Presupuesto y los distintos Gobiernos Estatales se ha dado a la tarea de elaborar brevarios demográficos, donde se presenten, en una forma resumida y de fácil acceso, las características demográficas y socioeconómicas más importantes de las entidades federativas.

Quintana Roo Demográfico

1. DATOS GENERALES DE LA ENTIDAD.
 - 1.1. Ubicación geográfica del estado de Quintana Roo y extensión de la superficie del país y del estado, 1980.
 - 1.2. División municipal, superficie, habitantes y densidad de población, 1980.
 - 1.3. División municipal del estado de Quintana Roo, 1980.
2. P O B L A C I O N .
 - 2.1. Población total y por sexo, 1980.
 - 2.2. Población total, nacional y estatal y porcentaje de la población estatal respecto a la nacional, 1910-1980.
 - 2.3. Población total del estado de Quintana Roo, 1910-1980.
3. E S T R U C T U R A P O R E D A D Y S E X O .
 - 3.1. Población por grupos de edad y sexo, 1960-1980.
 - 3.2. Pirámides poblacionales por edad y sexo, 1960-1980.
 - 3.3. Porcentajes por grandes grupos de edad de la población del estado, 1980.
4. FENOMENOS DEMOGRAFICOS.
 - 4.1. Tasa bruta de natalidad, mortalidad y crecimiento natural en el estado, 1960-1980.
 - 4.2. Tasas específicas de fecundidad, tasa global de fecundidad y tasa bruta de reproducción, 1960-1980.
 - 4.3. Promedio de hijos nacidos vivos por mujer de 15

- años y más, 1970-1980.
- 4.4. Estado civil de la población de 12 años y más, 1970-1980.
 - 4.5. Esperanza de vida estatal por sexo, 1940-1980.
 - 4.6. Tasas de mortalidad infantil observadas y corregidas por sexo, 1940-1980.
 - 4.7. Población inmigrante a Quintana Roo, 1980.
 - 4.8. Población emigrante de Quintana Roo, 1980.
5. DISTRIBUCION ESPACIAL DE LA POBLACION.
- 5.1. Distribución de la población total por municipio, 1980.
 - 5.2. Población total urbana y rural del estado, 1910-1980.
 - 5.3. Población total urbana y rural del estado, 1930-1980.
 - 5.4. Ciudades con más de 10 000 habitantes, 1980.
6. VARIABLES SOCIOECONOMICAS.
- 6.1. Población económicamente activa de 12 años y más por rama de actividad, 1980.
 - 6.2. Población económicamente activa de 12 años y más por ocupación principal, 1980.
 - 6.3. Población económicamente activa de 12 años y más por sector, 1980.
 - 6.4. Características de la vivienda en el estado, 1980.
 - 6.5. Disponibilidad de ciertos servicios en viviendas particulares, 1980.

- 6.6. Población de 15 años y más alfabeta y analfabeta por sexo, 1970-1980.
 - 6.7. Población de 15 años y más alfabeta y analfabeta, 1970-1980.
 - 6.8. Población analfabeta de 15 años y mas por sexo, 1970-1980.
 - 6.9. Recursos de salud en el estado, 1980.
 - 6.10. Población de 5 años y más según idioma o lengua que hablan, 1970-1980.
7. PROYECCIONES DE POBLACION ESTATAL, 1980-2000.
- 7.1. Hipótesis programática y alternativa.

UBICACION GEOGRAFICA DEL ESTADO DE QUINTANA ROO
Y
EXTENSION DE LA SUPERFICIE DEL PAIS Y DEL ESTADO.

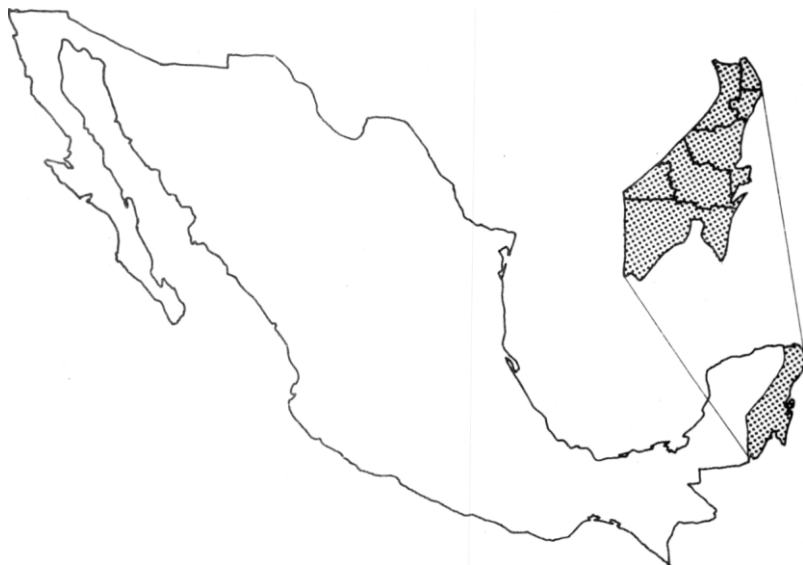

| C O O R D E N A D A S | | E X T R E M A S | |
|-----------------------|--------------|-----------------|-------------|
| LONGITUD | | LATITUD | |
| DEL MERIDIANO | AL MERIDIANO | DEL PARALELO | AL PARALELO |
| 86° 48' | 89° 24' | 17° 48' | 21° 33' |

| r | 2 KM | % | DENSIDAD DE POBLACION HAP/KM |
|--------------|-----------|-------|---------------------------------|
| QUINTANA ROO | 50 212 | 2.6 | 4.5 |
| E.U.M. | 1 958 201 | 100.0 | 34.4 |

FUENTE: DIRECCION GENERAL DE ESTADISTICA, X CENSO GENERAL DE POBLACION Y VIVIENDA, 1980, ESTADO DE QUINTANA ROO, SECRETARIA DE PROGRAMACION Y PRESUPUESTO, MEXICO, D.F., ABRIL, 19E12.

Datos generales de la entidad

El Estado de Quintana Roo se encuentra ubicado en la parte sureste del territorio nacional, con una superficie de cerca de 50 mil kms² y una población mayor a los 225 mil habitantes (1980).

El Estado está integrado por 7 municipios, de los cuales Othón P. Blanco es el más extenso y el más poblado.

QUINTANA ROO
DIVISION MUNICIPAL, SUPERFICIE, HABITANTES
Y DENSIDAD DE POBLACION 1980.



| MUNICIPIO | SUPERFICIE (1(11').) | HABITANTES (MILES) | DENSIDAD HAB/KML |
|----------------------|-------------------------|-----------------------|------------------|
| TOTAL | 50 215 | 225 985 | 4.5 |
| 1 OTHON P. BLANCO | 18 934 | 97 999 | 5.2 |
| 2 FELIPE CARRILLO P. | 14 448 | 32 506 | 2.2 |
| 3 JOSE M. MORELOS | 7 966 | 18 372 | 2.3 |
| 4 LAZARO CARDENAS | 1 129 | 11 917 | 10.6 |
| 5 COZUMEL | 4 869 | 23 270 | 4.8 |
| 6 BENITO JUAREZ | 1 673 | 37 190 | 22.2 |
| 7 ISLA MUJERES | 1 196 | 4 731 | 4.0 |

FUENTE: DIRECCION GENERAL DE ESTADISTICA, X CENSO GENERAL DE POBLACION Y VI-VIENDA, 1980. ESTADO DE QUINTANA ROO. SECRETARIA DE PROGRAMACION Y PRESUPUESTO, MEXICO, D.F., ABRIL, 1982.

DIVISION MUNICIPAL DEL ESTADO
DE QUINTANA ROO 1980

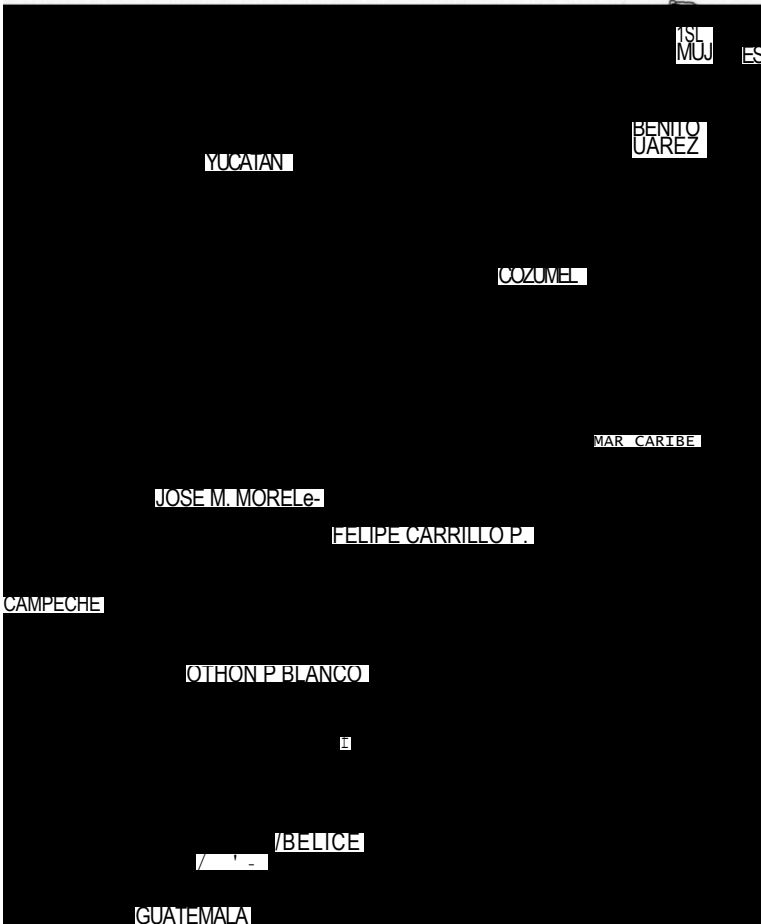

FUENTE: DIRECCION GENERAL DE ESTADISTICA - U.A. X CENSO GENERAL DE POBLACION Y VIVIENDA, 1980 ESTADO DE QUINTANA ROO SECRETARIA DE PROGRAMACION Y PRESUPUESTO, MEXICO, D.F., - 1982.

Población

El X Censo General de Población y Vivienda, levantado el 4 de junio de 1980, enumeró 225 985 habitantes en el estado de Quintana Roo, los cuales constituían el 0.34% de la población total del país.

La población del Estado ha aumentado más de 24 veces entre 1910 y 1980. Comparativamente, este aumento es mucho mayor al incremento nacional, pues éste se elevó, entre las mismas fechas, 5 veces. De esta forma, la proporción de Quintana Roo, dentro de la población mexicana, ha aumentado del 0.06% al 0.34%.

POBLACION TOTAL Y POR SEXO 1980

225 985 HABITANTES

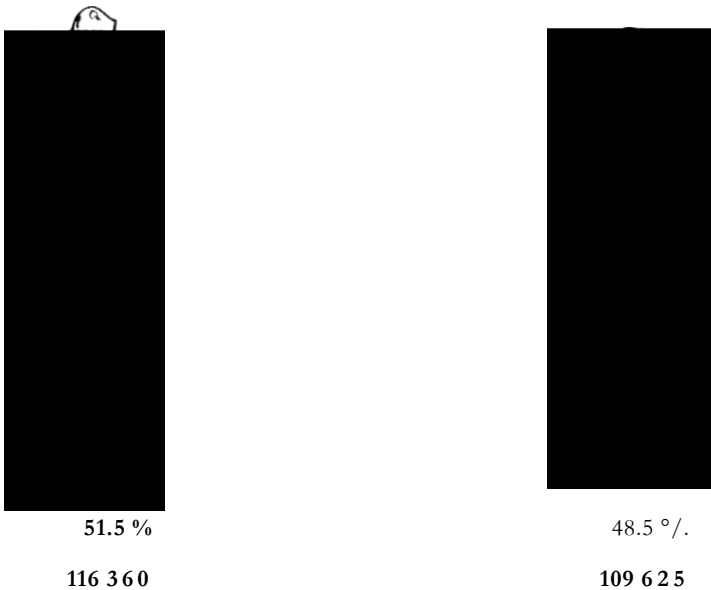

FUENTE: DIRECCION GENERAL DE ESTADISTICA, X CENSO GENERAL DE POBLACION Y VIVIENDA, 1980, ESTADO DE QUINTANA ROO, SECRETARIA DE PROGRAMACION Y PRESUPUESTO. MEXICO, D.F., 1982,

POBLACION TOTAL NACIONAL Y ESTATAL Y PORCENTAJE DE LA POBLACION
ESTATAL RESPECTO A LA NACIONAL, 1910 - 1980.

| AÑO | P O B L A C I O N | | |
|------|-------------------|---------|------|
| | N A C I O N A L | ESTATAL | |
| 1910 | 15 160 369 | 9 109 | 0.06 |
| 1921 | 14 334 780 | 6 966 | 0.05 |
| 1930 | 16 552 722 | 10 620 | 0.06 |
| 1940 | 19 653 552 | 18 752 | 0.10 |
| 1950 | 25 791 017 | 26 967 | 0.10 |
| 1960 | 34 923 129 | 50 169 | 0.14 |
| 1970 | 48 225 238 | 88 150 | 0.18 |
| 1980 | 66 846 833 | 225 985 | 0.34 |

FUENTE: DIRECCION GENERAL DE ESTADISTICA, CENSOS GENERALES DE POBLACION Y VIVIENDA, ESTADISTICA DE CUTWANA Fig. 1 y 2
LA REPUBLICA MEXICANA, DE 1910 A 1980.

POBLACION TOTAL DEL ESTADO DE QUINTANA ROO
1910-1980

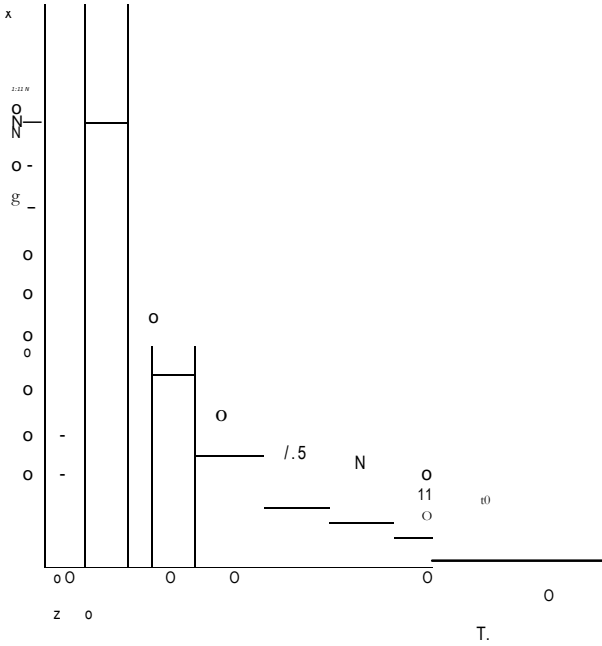

FUENTE: DIRECCION GENERAL DE ESTADISTICA, CF N SOS GENERALES DE POBLACION Y VIVIENDA DEL ESTADO DE QUINTANA ROO, DE 1910 A 1980 , MEXICO, .D. F.

Estructura por Edad y Sexo

Más del 56% de la población del estado es menor de 20 años y el 45% cuenta con menos de 15, lo que define una población joven, demandante de educación y trabajo. Estas características, que incrementan el índice de dependencia económica, constituyen un reto para la planeación del desarrollo.

Cr)

POBLACION POR GRUPOS DE EDAD Y SEXO 1960-1980

QUINTANA ROO

| EDAD | 1960 | | 1970 | | 1980 | |
|-----------|---------|---------|---------|---------|---------|---------|
| | HOMBRES | MUJERES | HOMBRES | MUJERES | HOMBRES | MUJERES |
| 0- 4 | 4 670 | 4 662 | 8 259 | 8 389 | 18 983 | 18895 |
| 5- 9 | 4 234 | 3 911 | 7 404 | 7 279 | 18 269 | 17688 |
| 10-14 | 3 239 | 2 953 | 5 497 | 5 425 | 14 330 | 14241 |
| 15-19 | 2 377 | 2 359 | 4 755 | 4 676 | 12 166 | 12611 |
| 20-24 | 2 357 | 2 137 | 3 988 | 3 849 | 11 084 | 11356 |
| 25-29 | 1 892 | 1 809 | 3 219 | 2 993 | 9 760 | 9446 |
| 30-34 | 1 606 | 1 291 | 2 690 | 2 207 | 7 883 | 6419 |
| 35-39 | 1 527 | 1 234 | 2 236 | 2 091 | 6 031 | 5380 |
| 40-44 | 1 197 | 850 | 1 724 | 1 452 | 4 547 | 3590 |
| 45-49 | 984 | 650 | 1 691 | 1 213 | 3 578 | 2918 |
| 50-54 | 751 | 546 | 1 245 | 845 | 2 785 | 2182 |
| 55-59 | 533 | 339 | 924 | 628 | 2 219 | 1573 |
| 60-64 | 511 | 313 | 768 | 521 | 1 695 | 1204 |
| 65-69 | 248 | 139 | 509 | 321 | 1 028 | 734 |
| 70-74 | 165 | 139 | 383 | 238 | 815 | 531 |
| 75-79 | 100 | 63 | 206 | 124 | 484 | 304 |
| 80-84 | 62 | 45 | 104 | 90 | 303 | 204 |
| 85 y MAS | 82 | 79 | 109 | 95 | 202 | 155 |
| No Esp. | 59 | 56 | | — | 194 | 194 |
| T O T A L | 26 594 | 23 575 | 45 714 | 42 436 | 116 360 | 109625 |

FUENTE: DIRECCION GENERAL DE ESTADISTICA, CENSOS GENERALES DE POBLACION Y VIVIENDA. ESTADO DE QUINTANA ROO, 1960, 1970 Y 1980, MEXICO, D.F.

85
Y MAS
80 -

PIRAMIDE POBLACIONAL POR EDAD Y SEXO DEL ESTADO DE QUINTANA ROO
1960, 1970 Y 1980

HOMBRES

MUJERES

— 1980
— 1970
— 1960

30 - 34

25 - 29

20 - 24

15

10

5

0

FUENTE: DIRECCION GENERAL DE ESTADISTICA, CENSOS GENERALES DE POBLACION Y VIVIENDA, ESTADO DE QUINTANA ROO, 1960, 1970, 1980, MEXICO, D.F.

MILES

20 15

0 0 0 1.5 20

4.12.80

PORCENTAJES POR GRANDES GRUPOS DE EDAD DE LA POBLACION DEL ESTADO, 1980.

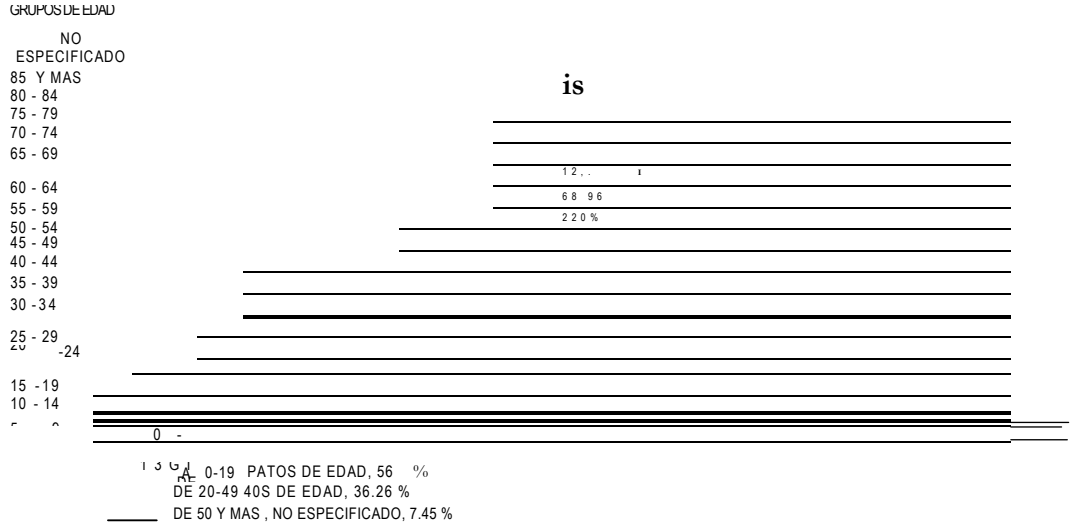

FUENTE D1RECCION GENERAL DE ESTADISTICA, U CENSO GENERAL DE POBLACION Y VIVIENDA 1980. ESTADO DE QUINTANA ROO, SECRETARIA DE PROGRAMACION Y PRESUESTO, MEDICO, D P1982

Fenómenos Demográficos

Durante los últimos veinte años el nivel de la natalidad en el estado de Quintana Roo ha experimentado bruscos cambios. Así, mientras que en el decenio 1960-1970 se aprecia un gran aumento, en el siguiente decenio se observa un fuerte descenso. El nivel de la mortalidad, por su parte, ha alcanzado valores bajos, expresados en una esperanza de vida de 71.3 años en 1980. Estos hechos dan como consecuencia un alto crecimiento natural, que se ve aumentado por la diferencia entre las personas que llegan al estado y las que lo abandonan.

TASA BRUTA DE NATALIDAD, MORTALIDAD Y CRECIMIENTO NATURAL EN EL ESTADO 1960 -1980

| TASAS BRUTAS | 1960 | 1970 | 1980 |
|-------------------------|------|------|------|
| TASA BRUTA DE NATALIDAD | 39.6 | 61.1 | 39.6 |
| MORTALIDAD | 5.5 | 4.9 | 5.1 |
| CRECIMIENTO NATURAL | 27.1 | 56.2 | 34.5 |

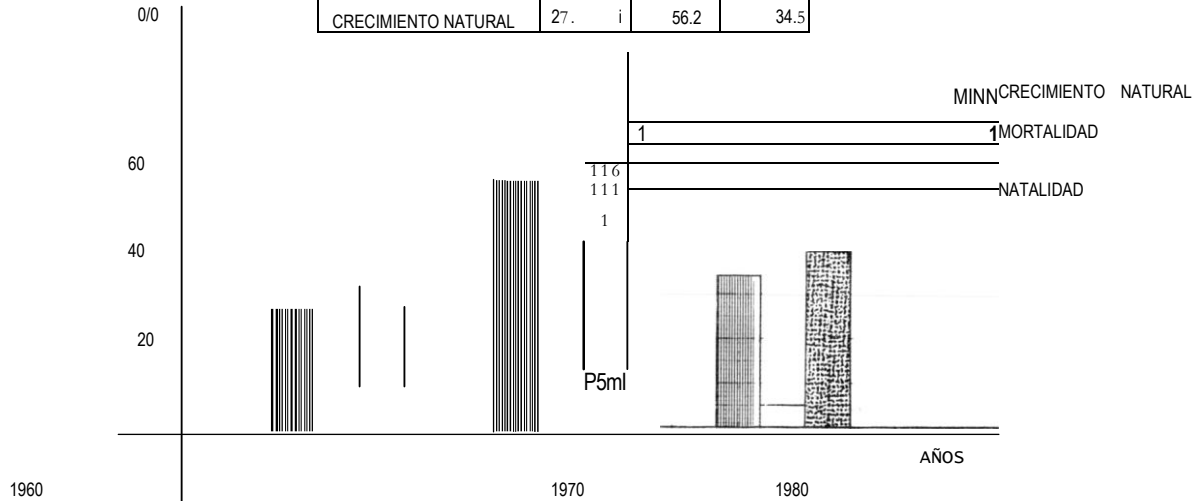

FUENTE: DIRECCION GENERAL DE ESTADISTICA, DEPARTAMENTO DE ESTADISTICAS VITALES Y ASENTAMIENTOS HUMANOS, -- SECRETARIA DE PROGRAMACION Y PRESUPUESTO.

ESTIMACIONES DEL CONSEJO NACIONAL DE POBLACION Y DE LA DIRECCION GENERAL DE ESTADISTICA.

TASAS ESPECIFICAS DE FECUNDIDAD, TASA GLOBAL DE FECUNDIDAD
Y TASA BRUTA DE REPRODUCCION, 1960-1980

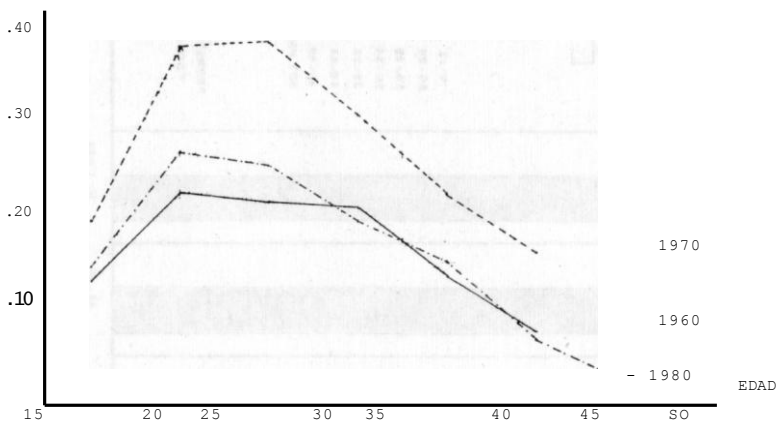

| EDAD | 1960 | 1970 | 1980 |
|-------|--------|--------|--------|
| 15-19 | 0.1293 | 0.1959 | 0.1460 |
| 20-24 | 0.2241 | 0.3863 | 0.2720 |
| 25-29 | 0.2172 | 0.3889 | 0.2540 |
| 30-34 | 0.2099 | 0.3108 | 0.1960 |
| 35-39 | 0.1353 | 0.2248 | 0.1500 |
| 40-44 | 0.0741 | 0.1625 | 0.0670 |
| 45-49 | - | - | 0.0220 |
| T G F | 5.32 | 9.16 | 5.54 |
| T B R | 2.60 | 4.47 | 2.70 |

FUENTE: DIRECCION GENERAL DE ESTADISTICA, DEPARTAMENTO DE ESTADISTICAS VITALES Y ASENTAMIENTOS HUMANOS, SECRETARIA DE PROGRAMACION Y PRESUPUESTO.
ESTIMACIONES DEL CONSEJO NACIONAL DE POBLACION Y DE LA DIRECCION GENERAL DE ESTADISTICA.

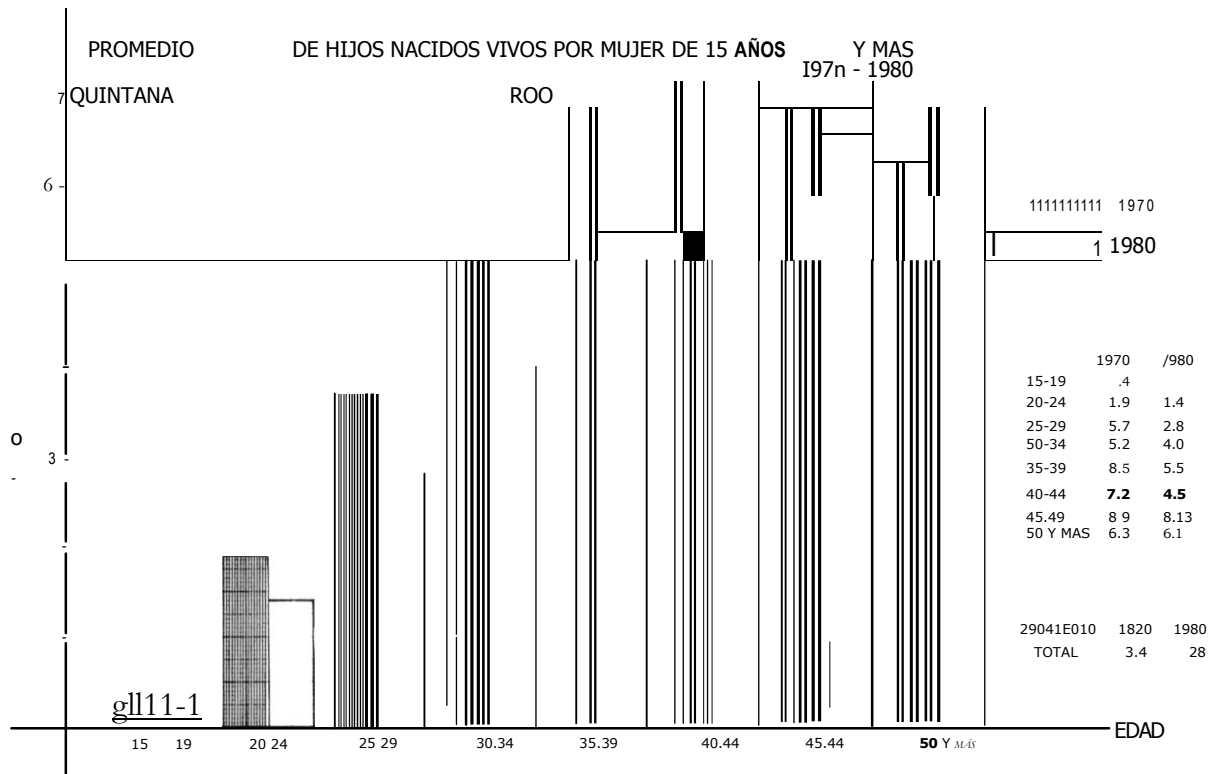

FUENTE DIRECCION GENERAL DE ESTADISTICA, IX. X CENSOS GENERALES DE POBLACION Y VIVIENDA, ESTADO DE QUINTANA ROO, 1970-1980, MEXICO D.F.

ESTADO CIVIL DE LA POBLACION DE 12 AÑOS Y MAS

1970 - 1980

| ESTADO CIVIL | 1 9 7 0 | | 1 9 8 0 | |
|------------------|-----------|--------|-----------|--------|
| | Absolutos | % | Absolutos | |
| Total | 52 05J | 100.00 | 139 974 | 100.00 |
| Solteros * | 18 332 | 35.22 | 48 202 | 34.44 |
| Casados | 26 155 | 50.26 | 76 302 | 54.52 |
| Unión Libre | 5 160 | 9.91 | 9 681 | 6.92 |
| Separados | 699 | 1.34 | 1 686 | 1.20 |
| Viudos | 1 453 | 2.79 | 3 225 | 2.30 |
| Divorciados | 251 | 0.48 | 733 | 0.52 |
| No Especificados | - | - | 145 | 0.10 |

FUENTE: DIRECCION GENERAL DE ESTADISTICA, CENSOS GENERALES DE POBLACION Y VIVIENDA, - ESTADO DE Q. ROO, 1970 y 1980, SECRETARIA DE PROGRAMACION Y PRESUPUESTO, MEXICO, D.F.

INCLUYE MATRIMONIO

CIVIL, RELIGIOSO Y CIVIL Y RELIGIOSO.

ESPERANZA DE VIDA ESTATAL POR SEXO
1940-1980
EN QUINTANA ROO POR SEXO

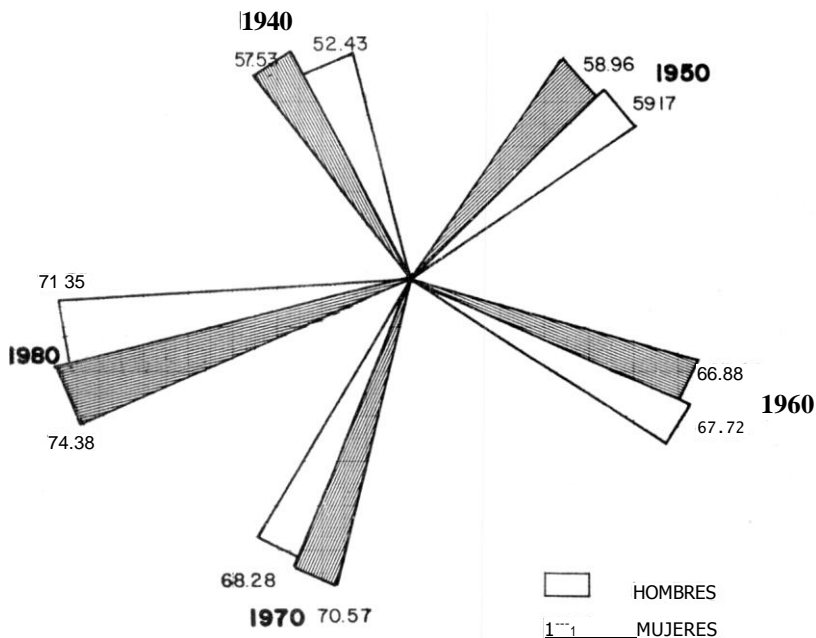

| ENTIDAD FEDERATIVA | 1940 | 1950 | 1960 | 1970 | 1980 |
|--------------------|-------|-------|-------|-------|-------|
| ESTADOS UNIDOS | | | | | |
| MEXI CANOS | 41.45 | 49.57 | 58.97 | 62.00 | 64.94 |
| QUINTANA ROO | 54.98 | 59.07 | 67.30 | 69.43 | 72.87 |

FUENTE : CORONA, R. Y OTROS. LA MORTALIDAD EN MEMCO. INSTITUTO DE INVESTIGACIONES SOCIALES DE LA UNIVERSIDAD NACIONAL AUTÓNOMA DE MÉXICO, MÉXICO, D.F. 1981.
CAMPOSORTEGA, S. "NUEVAS TABLAS DE MORTALIDAD DE LA POBLACION MEXICANA; 1940,1950,1960,1970,1980." REVISTA DE ESTADISTICA Y GEOGRAFIA. VOL. 4 No. 1, MEXICO, 1983.
ESTIMACIONES DE LA DIRECCION GENERAL DE ESTADISTICA Y DEL CONSEJO NACIONAL DE POBLACION.

TASAS DE MORTALIDAD INFANTIL OBSERVADAS Y CORREGIDAS POR SEXO,
1940 - 1980

| A Ñ O | OBSERVADAS* | | CORREGIDAS | |
|-------|-------------|---------|------------|---------|
| | HOMBRES | MUJERES | HOMBRES | MUJERES |
| 1940 | 80.7 | 71.4 | 107.9 | 92.7 |
| 1950 | 71.3 | 68.2 | 83.0 | 72.8 |
| 1960 | 39.4 | 40.5 | 68.8 | 56.5 |
| 1970 | 33.5 | 24.8 | 63.8 | 53.1 |
| 1980 | 39.3 | 35.1 | 4f.9 | 33.9 |

FUENTE: CORONA, R. ET AL , LA MORTALIDAD EN MEXICO, INSTITUTO DE INVESTIGACIONES SOCIALES DE LA UNIVERSIDAD NACIONAL AUTONOMA DE MEXICO. MEXICO, D.F., 1981.

* ESTIMACIONES DEL CONSEJO NACIONAL DE POBLACION Y DE LA DIRECCION GENERAL DE ESTADISTICA.

POBLACION INMIGRANTE DE QUINTANA ROO 1980

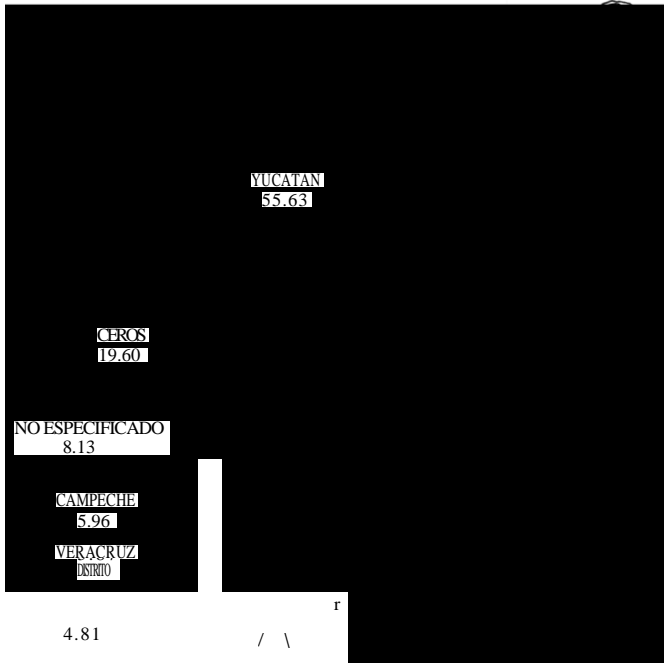

| ENTIDAD FEDERATIVA DE ORIGEN | NO. | \$ |
|------------------------------|--------|--------|
| YUCATAN | 52 276 | 55.63 |
| CAMPECHE | 5 597 | 5.96 |
| VERACRUZ | 5 516 | 5.87 |
| DISTRITO FEDERAL | 4 518 | 4.81 |
| NO ESPECIFICADO | 7 644 | 8.13 |
| OTROS | 18 420 | 19.60 |
| T O T A L | 93 971 | 100.00 |

FUENTE: DIRECCION GENERAL DE ESTADISTICA. X CENSO GENERAL DE POBLACION Y VIVIENDA, 1980. ESTADO DE QUINTANA ROO, SECRETARIA DE PROGRAMACION Y PRESUPUESTO, MEXICO, D.F., 1982.

POBLACION EMIGRANTE DE QUINTANA ROO 1980 *

OTRAS
17.06

DISTRITO FEDERAL
13.39

CAMPECHE
9.42

VERACRUZ
7.76

ZACATECAS
6.43

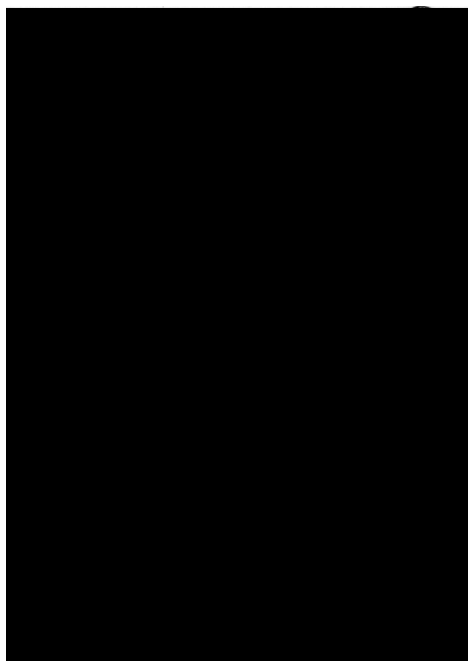

| ENTIDAD FEDERATIVA DE DESTINO | No. | % |
|-------------------------------|--------|--------|
| YUCATAN | 9 928 | 45.94 |
| DISTRITO FEDERAL | 2 893 | 13.39 |
| CAMPECHE | 2 036 | 9.42 |
| VERACRUZ | 1 678 | 7.76 |
| ZACATECAS | 1 390 | 6.43 |
| OTROS | 3 688 | 17.06 |
| T O T A L | 21 613 | 100.00 |

FUENTE: DIRECCION NACIONAL DE ESTADISTICA, X CENSO DE PUEBLO Y VIVIENDAS EN EL AÑO 1980 (SERIE PRELIMINAR A NIVEL NACIONAL Y POR ENTIDAD FEDERATIVA), SECRETARIA DE ECONOMIA Y PRESUPUESTO, MEMCO, D.F. 1983
RESULTADOS PRELIMINARES

Distribución Espacial de la Población

Tres ciudades con población superior a 10,000 habitantes, solamente una con más de 50 000 y el 41% de la población en localidades de menos de 2 500 habitantes, conforman un panorama de dispersión poblacional en el estado.

DISTRIBUCION DE LA POBLACION TOTAL
POR MUNICIPIO, 1980.



| MUNICIPIO | POBLACION |
|-----------------------|--------------|
| 1. Othón P. Blanco | 43.4 |
| 2. Felipe Carrillo P. | 14.4 |
| 3. José M. Morelos | 8.1 |
| 4. Lázaro Cárdenas | 5.3 |
| 5. Cozumel | 10.3 |
| 6. Benito Juárez | 16.4 |
| 7. Isla Mujeres | 2.1 |
| TOTAL | 100.0 |

FUENTE: DIRECCION GENERAL DE ESTADISTICA; X CENSO GENERAL DE POBLACION Y VIVIENDA, 1980, ESTADO DE QUINTANA ROO, SECRETARIA DE PROGRAMACION Y PRESUPUESTO, MICO, D.F., 1982.

| AÑO | POBLACION CENSADA TOTAL | | POBLACION URBANA | | | POBLACION RURAL | | |
|------|-------------------------|-----|------------------|-----|-------|-----------------|-----|--------|
| | | | ABSOLUTOS | | γ | ABSOLUTOS | | γ |
| 1910 | 9 | 109 | — | | — | 9 | 109 | 100.00 |
| 1921 | 10 | 966 | — | | — | 10 | 966 | 100.00 |
| 1930 | 10 | 620 | 2 | 790 | 26.27 | 7 | 830 | 73.73 |
| 1940 | 18 | 752 | 4 | 672 | 24.91 | 14 | 080 | 75.09 |
| 1950 | 26 | 967 | 7 | 247 | 26.87 | 19 | 720 | 73.13 |
| 1960 | 50 | 169 | 15 | 770 | 31.43 | 34 | 397 | 68.57 |
| 1970 | 88 | 150 | 32 | 206 | 36.54 | 55 | 944 | 63.46 |
| 1980 | 225 | 985 | 133 | 511 | 59.08 | 92,474 | | 40.92 |

FUENTE: DIRECCION GENERAL DE ESTADISTICA, CENSOS GENERALES DE POBLACION Y VIVIENDA, ESTADO DE QUINTANA ROO, 1900 - 1920, MEXICO, D. F.

*/ POBLACION RURAL: LA QUE RESIDE EN LOCALIDADES MENORES DE 2,500 HABITANTES.

POBLACION TOTAL URBANA Y RURAL DEL ESTADO
1930-1980

| % URBANA | % RURAL | AÑO |
|----------|---------|-------------|
| 26.27 | 73.73 | 1930 |
| 24.9 | 75.09 | 1940 |
| 26.87 | 73.13 | 1950 |
| 31.43 | 68.57 | 1960 |
| 36.54 | 63.46 | 1970 |
| 59.08 | 40.92 | 1980 |

FUENTE: DIRECCION GENERAL DE ESTADISTICA, CENSOS GENERALES DE POBLACION Y VIVIENDA, ESTADO DE QUINTANA ROO, 1930-1980, MEXICO, D.E.

POBLACION RURAL: LA QUE RESIDE EN LOCALIDADES DE MENOS DE 2,500 HABITANTES.

CIUDADES CON MAS DE 10 000 HABITANTES,
1980.

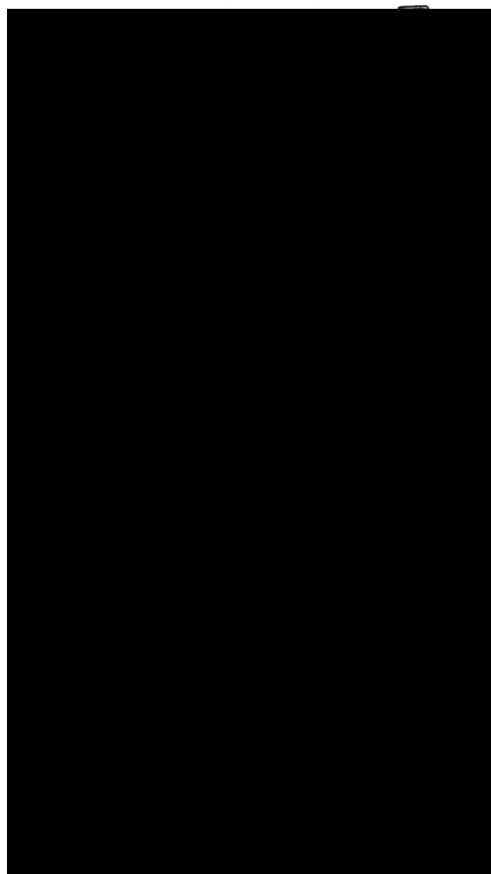

•
3

| CIUDAD | POBLACION |
|--------------|--------------------|
| • 1)- CANCUN | 33273 |
| 2)-COZUMEL | 19044 |
| 3)-.CHETUMAL | 56709 |
| TOTAL | 109 ⁰²⁶ |

FUENTE: DIRECCION GENERAL DE ESTADISTICA, X CENSO GENERAL DE POBLACION Y VIVIENDA
1980 MEXICO, D.F.. 198?

Variables Socioeconómicas

Económicamente, la población de Quintana Roo depende de 79 000 trabajadores, es decir uno de cada 3 habitantes desarrolla actividades productivas. De éstos, menos de la tercera parte (29%) se encuentra dedicada a actividades agrícolas y ganaderas, más del 46% se distribuye en industria y servicios, y la parte restante no declaró específicamente el sector de la economía en donde desempeña su ocupación principal.

Un 17% de analfabetas, insuficiencia en servicios sanitarios y atención médica por debajo de los índices deseables, conforman un cuadro en el estado que requiere grandes esfuerzos para avanzar.

Finalmente, la presencia de un alto porcentaje de la población que habla lengua indígena, indica una gran riqueza cultural, que debe ser preservada.

POBLACION ECONOMICAMENTE ACTIVA DE 12 AROS Y MAS POR RAMA DE ACTIVIDAD, 1980.

QUINTANA ROO

| R A M A | D E | A C T I V I D A D | No. |
|--|-----|-------------------|--------|
| AGRICULTURA, GANADERIA, CAZA, SILVICULTURA Y PESCA | 23 | 136 | 29.16 |
| EXPLOTACION DE MINAS Y CANTERAS | | 110 | 0.14 |
| INDUSTRIAS MANUFACTURERAS | 4 | 554 | 5.75 |
| ELECTRICIDAD, GAS Y AGUA | | 225 | 0.28 |
| CONSTRUCCION | 4 | 562 | 5.75 |
| COMERCIO AL POR MAYOR Y AL POR MEHOR, RESTAURANTES Y HOTELES | 9 | 934 | 12.52 |
| TRANSPORTE, ALMACENAMIENTO Y COMUNICACIONES | 3 | 278 | 4.13 |
| ESTABLECIMIENTOS FINANCIEROS, SECUROS Y BIENES INMUEBLES, ETC. | 1 | 082 | 1.36 |
| SERVICIOS COMUNALES, SOCIALES Y PERSONALES | 12 | 828 | 16.17 |
| ACTIVIDADES INSUFICIENTEMENTE ESPECIFICADAS | 19 | 321 | 24.35 |
| DESOCUPADOS, QUE NO HAN TRABAJADO | | 311 | 0.39 |
| T O T A L | 79 | 341 | 100.00 |

FUENTE: DIRECCION GENERAL DE ESTADISTICA, X CENSO GENERAL DE POBLACION Y VIVIENDA 1980,
QUINTANA ROO, SECRETARIA DE PROGRAMACION Y PRESUPUESTO, MEXICO, D.F., 1982.

POBLACION ECONOMICAMENTE ACTIVA DE 12 AÑOS Y MAS
POR OCUPACIONPRINCIPAL, 1980.

| O C U P A C I O N | P R I N C I P A L | No. | |
|---|-------------------|-----|------------|
| PROFESIONALES | | 1 | 002 1.26 |
| TECNICOS Y PERSONALES ESPECIALIZADO | | 2 | 225 2.81 |
| MAESTROS Y AFINES | | 1 | 794 2.26 |
| TRABAJADORES DEL ARTE | | | 444 0.56 |
| FUNCIONARIOS PUBLICOS | | | 177 0.22 |
| GERENTES DEL SECTOR PRIVADO | | | 920 1.16 |
| ADMINISTRADORES AGROPECUARIOS | | | 62 0.08 |
| MAYORALES AGROPECUARIOS | | | 69 0.09 |
| AGRICULTUROES | | 22 | 044 27.78 |
| OPERADORES DE MAQUINARIA AGROPECUARIA | | | 171 0.22 |
| SUPERVISORES DE OBREROS | | | 320 0.40 |
| ARTESANOS Y OBREROS | | 10 | 376 13.08 |
| AYUDANTES DE OBREROS | | 1 | 802 2.27 |
| OFICINISTAS | | 7 | 586 9.56 |
| VENDEDORES DEPENDIENTES | | 5 | 104 6.43 |
| VENDEDORES AMBULANTES | | | 311 0.68 |
| EMPLEADOS EN SERVICIO | | 5 | 791 7.30 |
| TRABAJADORES DOMESTICOS | | 4 | 824 6.08 |
| OPERADORES DE TRANSPORTES | | 2 | 918 3.68 |
| TRABAJADORES DE PROTECCION Y VIGILANCIA | | 2 | 435 3.07 |
| NO ESPECIFICADA | | 8 | 655 10.91 |
| NUNCA HA TRABAJADO | | | 311 0.39 |
| T O T A L | | 79 | 341 100.00 |

FUENTE: DIRECCION GENERAL DE ESTADISTICA, X CENSO GENERAL DE POBLACION Y VIVIENDA 1980, QUINTANA ROO, SECRETARIA DE PROGRAMACION Y PRESUPUESTO, MEXICO., D.F. 1982.

POBLACION ECONOMICAMENTE ACTIVA DE 12 AÑOS Y MAS
POR SECTOR, 1980.

NO ESPECIFICADO

| | |
|---------------------------|--------|
| SECTOR | |
| PRIMARIO | 29.16 |
| SECUNDARIO | 11.92 |
| TERCIARIO | 34.18 |
| NO ESPECIFICADO r O T A L | 24.74 |
| | 100.00 |

FUENTE: DIRECCION GENERAL DE ESTADISTICA, X CENSO GENERAL DE
POBLACION Y VIVIENDA 1980. ESTADO DE QUINTANA ROO,
SECRETARIA DE PROGRAMACION Y PRESUPUESTO, MEXICO, D.F.,
1982.

CARACTERISTICAS DE LA VIVIENDA EN EL ESTADO

1980

TOTAL DE VIVIENDAS PARTICULARES 44,440 100.00

| TIPO DE TECHOS | No. DE VIVIENDAS | |
|--------------------------------------|------------------|------------|
| LAMINA DE CARTON | 11 349 | |
| PALMA, TEJAMANIL O MADERA | 12 521 | 25.5 |
| LAMINA DE ASBESTO O METALICA | 5 833 | 28.1 |
| TEJA | 249 | 13.1 o . 6 |
| LOSA DE CONCRETO, BOVEDA DE LADRILLO | 12 644 | 28.5 |
| OTROS MATERIALES | 334 | 0.8 |
| NO ESPECIFICADO | 1 510 | 3.4 |

| TIPO DE MUROS | No. DE VIVIENDAS | |
|-------------------------------|------------------|------|
| LAMINA DE CARTON | 2 082 | 4.7 |
| CARRIZO, BAMBU O PALMA | 1 942 | 4.4 |
| EMBARRO O BAJAREQUE | 8 045 | 18.1 |
| MADERA | 12 426 | 28.0 |
| LAMINA DE ASBESTO O METAL | 377 | 0.8 |
| ADOBE | 71 | 0.2 |
| TABIQUE, TABICON, BLOCK, ETC. | 18 460 | 41.5 |
| OTROS MATERIALES | 238 | 0.5 |
| NO ESPECIFICADO | 799 | 1.8 |

| TIPO DE PISOS | No. DE VIVIENDAS | |
|------------------------------|------------------|------|
| TIERRA | 14 173 | 31.9 |
| CEMENTO.FIRME | 21 350 | 48.0 |
| MOSAICO U OTRO RECUBRIMIENTO | 7 777 | 17.5 |
| NO ESPECIFICADO | 1 140 | 2.6 |

FUENTE: DIRECCION GENERAL DE ESTADISTICA, X CENSO GENERAL DE PO-
BLACION Y VIVIENDA 1980, QUINTANA ROO, SECRETARIA DE PRO-
GRAMACION Y PRESUPUESTO, MEXICO, D.F. 1982.

DISPONIBILIDAD DE CIERTOS SERVICIOS EN VIVIENDAS PARTICULARES, 1980

VIVIENDAS PARTICULARES 44 440

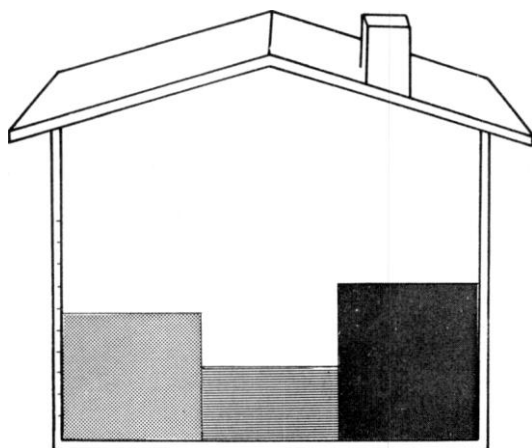

PROMEDIO DE HABITANTES POR VIVIENDA 5.0

| | TIPO DE SERVICIO EN VIVIENDAS PARTICULARES | No | % |
|-------------|--|--------|------|
| CEEM | VIVIENDA CON AGUA | 25 765 | 58.0 |
| | VIVIENDA CON DRENAJE | 14 290 | 32.2 |
| 1111 | VIVIENDA CON ENERGIA ELECTRICA | 31 042 | 69.9 |

FUENTE: DIRECCION GENERAL DE ESTADISTICA, X CENSO GENERAL DE POBLACION Y VI-
VIENDA 1980, QUINTANA ROO, SECRETARIA DE PROGRAMACION Y PRESUPUESTO,
 1982, MEXICO, D.F.

POBLACION DE 15 AÑOS Y MAS ALFABETA Y ANALFABETA POR SEXO,
1970 - 1980

| ALFABETAS Y ANALFABETAS | 1 9 7 0 | | 1 9 8 0 | | | |
|-------------------------------|---------|-----|---------|--|---------|--------|
| | No. | | No. | | | |
| ALFABETAS | 33 911 | | 73.89 | | 102 411 | 83.13 |
| HOMBRES | 19 | 335 | 42.13 | | 56 052 | 45.50 |
| MUJERES | 14 576 | | 31.76 | | 46 359 | 37.63 |
| ANALFABETAS | 11 986 | | 26.11 | | 20 780 | 16.87 |
| HOMBRES | 5 | 219 | 11.37 | | 8 532 | 6.93 |
| MUJERES | 6 | 767 | 14.74 | | 12 248 | 9.94 |
| T O T A L | 45 | 897 | 100.00 | | 123 191 | 100.00 |

FUENTE: DIRECCION GENERAL DE ESTADISTICA, CENSOS GENERALES DE POBLACION Y VIVIENDA,
ESTADO DE QUINTANA ROO, 1970 - 1980, MEXICO, D.F.

POBLACION DE 15 AÑOS Y MAS. ALFABETA Y ANALFABETA 1970-1980

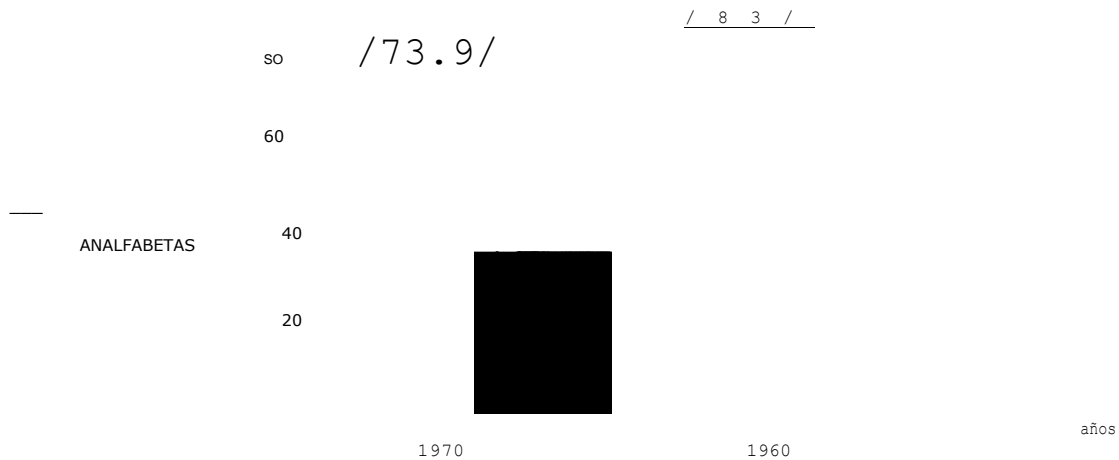

PUEENTE: DIRECCION GENERAL DE ESTADISTICA, IX, X CENSOS GENERALES DE POBLACION Y VIVIENDA, 1970-1980.
MEXICO.D.f.

POBLACION ANALFABETA DE 15 AÑOS Y MAS POR SEXO
1970-1980
QUINTANA ROO

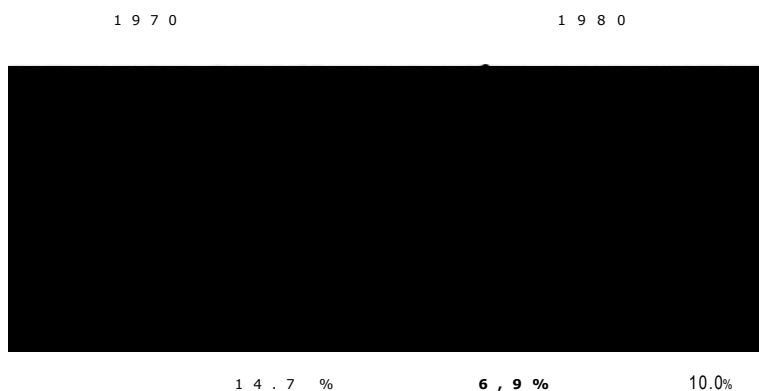

FUENTE: DIRECCION GENERAL DE ESTADISTICA; IX Y X CENSOS GENERALES DE POBLACION Y VIVIENDA DEL ESTADO DE QUINTANA ROO, SECRETARIA DE PROGRAMACION Y PRESUPUESTO MEXICO D.F.

RECURSOS DE SALUD EN EL ESTADO, 1980

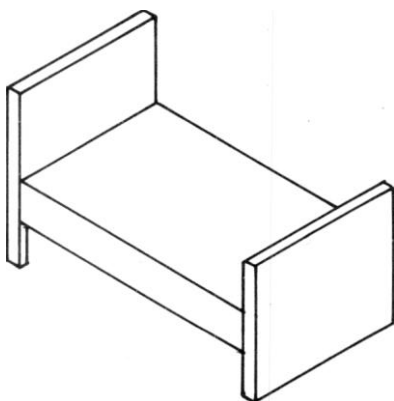

755.8 HAB. X CAMA

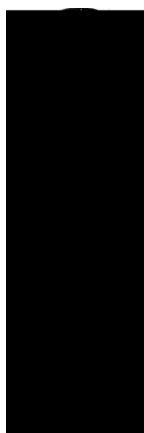

1208.4 HAS. X MEDICO

FUENTE SERVICIOS COORDINADOS DE SALUD PUBLICA, INFORMACION BASICA 1979.
SECRETARIA DE SALUBRIDAD Y ASISTENCIA.

POBLACION DE 5 AÑOS Y MAS SEGUN IDIOMA O LENGUA QUE HABLAN. 1970-1980.

| AÑO | 1 9 7 0 | | 1 9 8 0 | |
|--------------------------------|---------|--------|---------|--------|
| LENGUA O IDIOMA | No. | % | No. | |
| TOTAL | 71 502 | 100.00 | 188 107 | 100.00 |
| ESPAÑOL | 32 973 | 46.11 | 105 335 | 56.00 |
| ESPAÑOL E INDIGENA | 30 305 | 42.38 | 66 273 | 35.23 |
| I N MAYA | 8 133 | 11.37 | 12 328 | 6.55 |
| D I MEXICANO G O NAHUATL | - | | 102 | 0.05 |
| E N OTRAS A LENGUAS | 91 | 0.14 | 389 | 0.21 |
| S NO ESPECIFICADO | - | | 3 680 | 1.96 |

FUENTE: DIRECCION GENERAL DE ESTADISTICA, CENSOS GENERALES DE POBLACION Y VIVIENDA, 1970-1980, ESTADO DE QUINTANA ROO, MEXICO, D.F.

Proyecciones de la Población

Dentro de la planeación socioeconómica del país, las características demográficas resultan variables de primera importancia. En este contexto, las proyecciones de población adquieren un papel fundamental, ya que proporcionan las cifras sobre las que se basa la demanda de bienes y servicios.

A continuación se presentan las cifras proyectadas de la población total de la entidad, las cuales fueron estimadas mediante un análisis de la dinámica demográfica observada en la entidad. De acuerdo a estos cálculos, la población de la entidad se encontrará entre los 430 y 444 mil habitantes en 1990 y entre los 682 y 749 mil en el año 2000.

POBLACION TOTAL SEGUN DOS HIPOTESIS, 1980-200

| AÑO | H | | S |
|------|-----|-------|-------------|
| | I | P O T | ALTERNATIVA |
| 1980 | 235 | 351 | 235351 |
| 1985 | 325 | 017 | 327009 |
| 1990 | 430 | 076 | 444322 |
| 1995 | 549 | 528 | 586723 |
| 2000 | 682 | 292 | 749155 |

FUENTE: ESTIMACIONES PRELIMINARES DEL CONSEJO NACIONAL DE POBLACION.

Glosario

- ALFABETA:** Es la persona que manifiesta saber leer y escribir.
- ANALFABETA:** Es la persona que manifiesta no saber leer ni escribir o que sólo sabe leer.
- CRECIMIENTO NATURAL:** Es el excedente (o déficit) de nacimientos sobre las defunciones, en una población, durante un determinado período.
- DEMOGRAFIA:** Es el estudio científico de las poblaciones humanas en cuanto a su dimensión, composición, distribución y dinámica, así como las causas y consecuencias que éstas implican.
- DENSIDAD DE POBLACION:** Es la relación de la población por unidad de superficie terrestre, por ejemplo, personas por kilómetro cuadrado.
- ESPERANZA DE VIDA:** El número de años que en promedio vive una persona bajo las condiciones de mortalidad existentes.
- EMIGRANTE:** Es la persona que cambia su lugar de residencia habitual para adoptar una nueva, en otra entidad federativa.
- INMIGRANTE:** Es la persona que adopta un nuevo lugar de residencia habitual, en otra entidad federativa.
- LENGUA INDIGENA:** Es el nombre con el que se identifica a las diferentes lenguas habladas por los grupos indígenas del país, cuyos antecedentes se remontan a la época precolonial.
- MIGRACION:** El movimiento de personas de una división política a otra, para establecer una nueva residencia permanentemente.

| | |
|--|---|
| MORTALIDAD: | Expresa la acción de la muerte sobre la población. |
| MORTALIDAD INFANTIL: | Es la mortalidad de los niños menores de un año. |
| OCUPACION PRINCIPAL: | Es el tipo de trabajo, oficio o profesión específico desempeñado por la persona que trabajó durante el período de referencia. En el caso de las personas que tenían trabajo, pero que no trabajan, se refiere a las tareas que desempeñan normalmente, en tanto que para aquellas personas que buscaron trabajo y ya habían trabajado antes, se refiere a su último trabajo. En todos los casos, si las personas desempeñaron varias actividades, se refiere únicamente al trabajo considerado por aquellos como principal. |
| POBLACION ECONOMICA-MENTE ACTIVA: | Es la población de 12 años y más que en un periodo de referencia se encuentra en algunas de las siguientes situaciones: Está trabajando, no trabaja pero tiene trabajo, no trabaja pero busca trabajo. |
| RAMA DE ACTIVIDAD ECONOMICA: | Se determina como el tipo de actividad desarrollada por un establecimiento, empresa, institución o negocio. Para el caso de las personas que trabajan por su cuenta se clasifican de acuerdo al producto que fabrican, al servicio que prestan o a la actividad desarrollada. |
| SECTOR PRIMARIO: | Comprende a la población económicamente activa dedicada a la Agricultura, Ganadería, Silvicultura y Pesca. |
| SECTOR SECUNDARIO: | Comprende a la población económicamente activa dedicada a la Industria Extractiva, de Transformación, Construcción y Energéticos. |

SECTOR Terciario: Comprende a la población económicamente activa dedicada al Comercio, Comunicaciones y Transportes y Gobierno.

TASA DE CRECIMIENTO SOCIAL: Es el crecimiento debido a la diferencia entre emigrantes e inmigrantes en una población dada. Se expresa por cada cien habitantes.

TASA ESPECÍFICA DE FECUNDIDAD: Es el número de nacidos vivos según determinado grupo de edad de mujeres entre el número de mujeres de ese mismo grupo.

TASA GLOBAL DE FECUNDIDAD: Es el número de hijos e hijas que habría tenido una producción transcurrieran conforme a las

TASA DE MORTALIDAD INFANTIL: Es el número de defunciones de menores de un año ocurridas en un año civil por cada mil nacidos vivos.

TASA BRUTA DE REPRODUCCION (TBR): Es el número de hijas que habría tenido una mujer durante su vida, si sus años de reproducción transcurrieran conforme a las tasas específicas de fecundidad de un determinado año.

VIVIENDA: Es aquella vivienda destinada al alojamiento

Sergio Camposortega
Javier Pérez Astorga
Carlos Cuauhtémoc García
Rafael García Jiménez